

Lager & Transportsysteme

Складские и транспортные системы



Wir die Firma Ost-Express GmbH sind Systemlieferant für Metallzerspanung. Das umfangreiche Sortiment bietet auch über die Standardwerkzeuge hinaus sämtliche Möglichkeiten Ihre Sonderwerkzeuge herzustellen.

Компания Ost-Express GmbH является системным поставщиком металлорежущего инструмента. Обширный ассортимент включает в себя помимо стандартных инструментов возможности по производству специальных инструментов по Вашим спецификациям.

JETZT GESAMTKATALOG ANFORDERN!
СПРАШИВАЙТЕ НАШ OST-EXPRESS KATALOG!

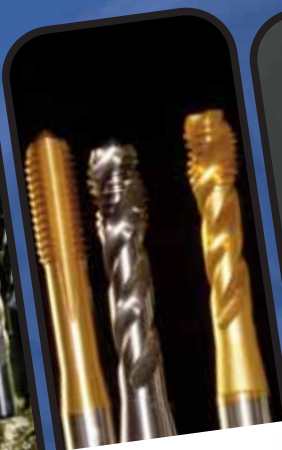

Ost-Express GmbH

Am Bangraben 22-24 \ 72336 Balingen \ Germany
Tel: +49 7433 908 949-10 \ Fax: +49 7433 908 949-90
info@ostexpress-gmbh.de – www.ostexpress.ru



TOPTOOL

MADE IN GERMANY



Inhaltsverzeichnis	Seite / страница	Оглавление
Werkzeugaufnahmen	5	Держатели инструментов
Werkzeugträger	6	Полки для инструмента
Rolladenschrank	7 – 8	Шкаф с жалюзийной дверью
Kombi-Schrank	9	Комбинированный шкаф
Universal-Schrank	10	Универсальный шкаф
Vertikal-Schrank	11	Вертикальный шкаф
Werkzeugregal	12 – 13	Стойка для инструмента
Werkzeugtransportwagen	14 – 15	Транспортировочная тележка для инструмента
Tischwerkzeugmagazine	16 – 18	Подставка для инструментов
Schubladenschränke	19 – 22	Тумбочка с выдвижными ящиками
Schubladen	23	Ящики
Einteilungsmaterial für Schubladen	24 – 25	Разделители для ящиков
Zubehör für Schubladen	26 – 28	Аксессуары для ящиков
Werkbänke	29	Рабочее место/верстак
Montagevorrichtung	30 – 31	Монтажный блок
Kantentaster	32 – 33	Приборы для настройки инструмента вне станка
BWT / ADI Compact	34 – 35	BWT / ADI Compact
Werkzeugausgabeschrank	36 – 42	Инструментальный шкаф

Das System ist individuell zusammenstellbar und bietet so ein kombinierfähiges Programm, für die Werkzeuglagerung, den Werkzeugtransport und den Arbeitsplatz.

Система хранения и транспортировки – это решение всех проблем, связанных с транспортировкой и хранением. Система хранения и транспортировки Ost-Express отвечает всем индивидуальным потребностям и предлагает комплектации для хранения, транспортировки инструмента и для рабочего места.



Werkzeugaufnahmen - Modular /

Модульные держатели инструментов

Die Werkzeugaufnahmen sind aus schlagfestem Kunststoff und beständig gegen Öle, Fette, Emulsionen etc.

Держатели изготовлены из ударопрочной пластмассы, устойчивы к воздействию масел, смазочного материала, эмульсий и т.д.

Werkzeugaufnahmen - Modular /

Модульные держатели инструментов



Werkzeugaufnahme - Modular

Модульные держатели инструментов

SK30/40/45/50

Best.-Nr. / № для заказа **888-027001**

Einsätze /

Вставки



Steilkegel

конус SK

SK 30/40/45/50

888-027010



Morsekegel

конус Морзе

MK 3/4/5

888-027011



Stellhülsen

конус переходной
втулки

Tr.28/36/48

888-027012



VDI-Halter

держатель
VDI

Ø 30/40/50/60

888-027013

Es werden je 3 Stück Einsätze pro Werkzeugaufnahme benötigt.

Для каждого держателя требуются 3 вставки.

Werkzeugaufnahmen - Mono - Steilkegel

Простые держатели

Best.-Nr. / № для заказа

SK 30 **888-003120**

SK 40 **888-003121**

SK 50 **888-003122**



Werkzeugaufnahmen – HSK

HSK держатели

Best.-Nr. / № для заказа

HSK 25

888-003601

HSK 32

888-003602

HSK 40

888-003603

HSK 50

888-003604

HSK 63

888-003605

HSK 80

888-003606

HSK 100

888-003607



Werkzeugträger für Werkzeugaufnahmen – Modular

Полка для модульных держателей инструмента — Модульная

Die Werkzeugträger sind aus Stahlblech und nach RAL 1015 hellelfenbein pulverbeschichtet.

Полка для инструмента изготовлена из тонколистовой стали с напылением цвета слоновой кости RAL 1015.

Best.-Nr. № для заказа	Anzahl d.Aufnahme кол-во держателей	Ausführung вариант	Abmessung размер
888-002001	7	lang / длинная	950 mm
888-002002	5	kurz / короткая	700 mm



Werkzeugträger für Werkzeugaufnahmen – Mono

Полка для простых держателей инструмента — Моно

Best.-Nr. № для заказа	Kegel конус	Anzahl d.Aufnahme кол-во держателей	Ausführung вариант	Abmessung размер
888-022104	SK 30	15	lang / длинная	950 mm
888-022102	SK 40	15	lang / длинная	950 mm
888-022103	SK 50	7	lang / длинная	950 mm
888-022151	SK 30	10	kurz / короткая	700 mm
888-022152	SK 40	10	kurz / короткая	700 mm
888-022153	SK 50	5	kurz / короткая	700 mm



Werkzeugträger für Werkzeugaufnahmen – HSK

Полка для держателей инструмента — HSK

Best.-Nr. № для заказа	Kegel конус	Anzahl d.Aufnahme кол-во держателей	Ausführung вариант	Abmessung размер
888-022701	HSK 25	15	lang / длинная	950 mm
888-022702	HSK 32	15	lang / длинная	950 mm
888-022702	HSK 40	15	lang / длинная	950 mm
888-022703	HSK 50	15	lang / длинная	950 mm
888-022703	HSK 63	15	lang / длинная	950 mm
888-022704	HSK 80	7	lang / длинная	950 mm
888-022704	HSK 100	7	lang / длинная	950 mm
888-022601	HSK 25	10	kurz / короткая	700 mm
888-022602	HSK 32	10	kurz / короткая	700 mm
888-022602	HSK 40	10	kurz / короткая	700 mm
888-022603	HSK 50	10	kurz / короткая	700 mm
888-022603	HSK 63	10	kurz / короткая	700 mm
888-022604	HSK 80	5	kurz / короткая	700 mm
888-022604	HSK 100	5	kurz / короткая	700 mm



Вы можете самостоятельно собрать инструментальную полку, чтобы сформировать блок хранения и транспортный блок.

Rolladenschrank mit 9 Werkzeugaufnahmeträger

Шкаф с жалюзиной дверью с 9 полками для инструментов



Rolladenschrank /

Шкаф с жалюзиной дверью

Farbe / цвет **Best.-Nr. / № для заказа**

RAL 5012 blau / синий **888-016001**

RAL 6011 grün / зеленый **888-016101**

Weitere Farben gegen Aufpreis lieferbar.

В наличии имеются другие цвета за дополнительную плату.

Werkzeugträger Stahlblech für /

Полки

Kegel / конус **Best.-Nr. / № для заказа**

SK/MK/TR/VDI

Modular / Модульная

888-022001



Mono / Моно

SK 30 **888-022104**

SK 40 **888-022102**

SK 50 **888-022103**



HSK / HSK

HSK 25 **888-022701**

HSK 32 **888-022702**

HSK 40 **888-022702**

HSK 50 **888-022703**

HSK 63 **888-022703**

HSK 80 **888-022704**

HSK 100 **888-022704**



Der Rolladenschrank mit max. 9 Werkzeugaufnahmeträgern dient zur schmutzfreien und sicheren Aufbewahrung von bis zu 135 Werkzeugen.

Der Rolladenschrank ist mit einem Sicherheitschloß abschließbar.

Lieferumfang:

Gehäuse leer, Werkzeugaufnahmeträger und Werkzeugaufnahmen sind extra zu bestellen.

Abmessung:

H 1950 x B 950 x T 600 mm

Einsätze für Werkzeugaufnahmen – Modular (extra bestellen)

Шкаф с жалюзиной дверью с 9 полками для инструментов может вмещать до 135 инструментов, защищает от загрязнения. Шкаф с жалюзиной дверью закрывается встроенным замком.

Условия поставки:

Пустой корпус Полки для инструмента и держатели должны заказываться отдельно.

Размеры:

B 1950 x D 950 x Ш 600 (мм)

Вставки для модульных держателей (заказываются отдельно)

Werkzeugaufnahmen /

Полки

Kegel / конус **Best.-Nr. / № для заказа**

SK/MK/TR/VDI

Modular / Модульная

888-027001

7 St. / Штук



Mono / Моно

SK 30 **888-003120**

15 St. / Штук

SK 40 **888-003121**

15 St. / Штук

SK 50 **888-003122**

7 St. / Штук



HSK / HSK

HSK 25 **888-003601**

15 St. / Штук

HSK 32 **888-003602**

15 St. / Штук

HSK 40 **888-003603**

15 St. / Штук

HSK 50 **888-003604**

15 St. / Штук

HSK 63 **888-003605**

15 St. / Штук

HSK 80 **888-003606**

7 St. / Штук

HSK 100 **888-003607**

7 St. / Штук



Rolladenschrank mit Fachböden Шкаф с жалюзиной дверью с полками

OSTEXPRESS

Rolladenschrank / Шкаф с жалюзиной дверью

Farbe / цвет **Best.-Nr. / № для заказа**

RAL 5012 blau / синий **888-020001**

RAL 6011 grün / зеленый **888-020101**

Weitere Farben gegen Aufpreis lieferbar.
В наличии имеются другие цвета за дополнительную плату.

Fachböden / Полки для шкафа с жалюзиной дверью

Best.-Nr. / № для заказа

888-020200



Rolladenschrank mit seitlichen Einhängeleisten für Fachböden aus verzinktem Stahlblech die in der Höhe verstellbar sind.

Der Rolladen besteht aus Kunststofflamellen die über eine Federwelle auf- und abgerollt werden und in jeder Höhe verwahren können.

Lieferumfang:

Gehäuse einschl. 4 Fachböden.
Weitere Fachböden müssen extra bestellt werden.

Abmessung:

H 1950 x B 950 x T 600 mm

Шкаф с жалюзиной дверью и с боковой опорной планкой для полок, изготовленных из оцинкованной листовой стали. Жалюзиновую дверь, которая состоит из пластиковых пластинок, можно закатывать и расправлять напружинном валике. Устанавливается на любой высоте.

Условия поставки:

Корпус с 4 полками.
Дополнительные полки заказываются отдельно.

Размеры:

В 1950 x Ш 950 x Г 600 (мм)

Kombi Schrank / Rolladen+Schublade in einem

Стойка для инструмента с 9 полками



Kombischrank / Комбинированный шкаф

Farbe / цвет Best.-Nr. / № для заказа

RAL 5012 blau / синий 888-019001

RAL 6011 grün / зеленый 888-019101

Weitere Farben gegen Aufpreis lieferbar.
В наличии имеются другие цвета за дополнительную плату.

Werkzeugträger Stahlblech für / Полки

Kegel / конус Best.-Nr. / № для заказа

SK/MK/TR/VDI

Modular / Модульная
888-022001



Mono / Моно

SK 30 888-022104

SK 40 888-022102

SK 50 888-022103



HSK / HSK

HSK 25 888-022701

HSK 32 888-022702

HSK 40 888-022702

HSK 50 888-022703

HSK 63 888-022703

HSK 80 888-022704

HSK 100 888-022704



Werkzeugaufnahmen / Держатели

Kegel / конус Best.-Nr. / № для заказа

SK/MK/TR/VDI

Modular / Модульная
888-027001 5 Stück/ Шту



Mono / Моно

SK 30 888-003120 10 St. / Штук

SK 40 888-003121 10 St. / Штук

SK 50 888-003122 5 St. / Штук



HSK / HSK

HSK 25 888-003601 10 St. / Штук

HSK 32 888-003602 10 St. / Штук

HSK 40 888-003603 10 St. / Штук

HSK 50 888-003604 10 St. / Штук

HSK 63 888-003605 10 St. / Штук

HSK 80 888-003606 5 St. / Штук

HSK 100 888-003607 5 St. / Штук



Kombi-Schrank bestehend aus:

- Rolladenschrank (Oberteil) für 5 Werkzeugaufnahmeträger für max. 50 Werkzeuge.
- Schubladenschrank (Unterteil) mit 6 Schubladen (Einfachauszug) in den Fronthöhen 75, 100, 125, 150, 200 und 250 mm.
- Werkzeugträger und Werkzeugaufnahmen sind extra zu bestellen.

Abmessung: H 1950 x B 725 x T 715 mm

Комбинированный шкаф состоит из:

- шкафа с жалюзийной дверью (верхняя секция) для 5 подвесных полок для инструментов (максимально 50 инструментов);
- шкафа с 6 ящиками (нижняя секция) с передней панелью высотой 75, 100, 125, 150, 200 и 250 мм;
- полки для инструментов и держателей (должны заказываться отдельно).

Размеры:

В 1950 x Ш 725 x Г 715 (мм)

Universalschrank

Универсальный двухстворчатый шкаф

OSTEXPRESS

Universalschrank einschließlich 4 Fachböden / Универсальный двухстворчатый шкаф

Farbe / цвет

Best.-Nr. / № для заказа

RAL 5012 blau / синий

888-021001

RAL 6011 grün / зеленый

888-021101

Weitere Farben gegen Aufpreis lieferbar.

В наличии имеются другие цвета за дополнительную плату.

Fachböden – US /

Полки для шкафа с жалюзийной дверью

Best.-Nr. / № для заказа

888-021200



Abmessungen: H 1950 x B 950 x T 600 mm

Lieferumfang:

Gehäuse einschl. 4 Fachböden.

Weitere Fachböden müssen extra bestellt werden.

Условия поставки:

Корпус с 4 полками. Дополнительные полки заказываются отдельно.

Размеры:

В 1950 x Ш 950 x Г 600 (мм)

Vertikalschrank mit 5 Auszügen

Вертикальный шкаф с 5 вертикальными ящиками



Vertikalschrank / Вертикальный шкаф с 5 вертикальными ящиками

Farbe / цвет Best.-Nr. / № для заказа

RAL 5012 blau / синий 888-018001

RAL 6011 grün / зеленый 888-018101

Weitere Farben gegen Aufpreis lieferbar.

В наличии имеются другие цвета за дополнительную плату.

Werkzeugträger Stahlblech für / Полки

Kegel / конус Best.-Nr. / № для заказа

SK/MK/TR/VDI

Modular / Модульная
888-022002



Mono / Моно
SK 30 888-022151
SK 40 888-022152
SK 50 888-022153



HSK / HSK
HSK 25 888-022601
HSK 32 888-022602
HSK 40 888-022602
HSK 50 888-022603
HSK 63 888-022603
HSK 80 888-022604
HSK 100 888-022604



Werkzeugaufnahmen / Полки

Kegel / конус Best.-Nr. / № для заказа

SK/MK/TR/VDI

Modular / Модульная
888-027001 5 St. / Штук



Mono / Моно
SK 30 888-003120 10 St. / Штук
SK 40 888-003121 10 St. / Штук
SK 50 888-003122 5 St. / Штук



HSK / HSK
HSK 25 888-003601 10 St. / Штук
HSK 32 888-003602 10 St. / Штук
HSK 40 888-003603 10 St. / Штук
HSK 50 888-003604 10 St. / Штук
HSK 63 888-003605 10 St. / Штук
HSK 80 888-003606 5 St. / Штук
HSK 100 888-003607 5 St. / Штук



Vertikalschrank mit 5 Auszügen (180 mm breit) mit je 6 Werkzeugträgern die über ein Raster-system beliebig einhängbar sind.

Die Auszüge sind voll ausziehbar und bis zu 600 kg belastbar.

Lieferumfang:

Gehäuse einschl. 5 Auszügen.
Werkzeugträger und Werkzeugaufnahmen sind extra zu bestellen.

Abmessung:

H 1950 x B 1025 x T 800 mm

Вертикальный шкаф с 5 вертикальными ящиками (180 мм шириной), в каждом по 6 полок для инструмента, которые устанавливаются, как требуется. Вертикальные ящики полностью выдвигаются и имеют грузоподъемность до 600 кг.

Условия поставки:

Корпус с 5 вертикальными ящиками.
Полки для инструментов и держатели заказываются отдельно.

Размеры:

B 1950 x Ш 1025 x Г 800 (мм)

Werkzeugregal mit 9 Werkzeugträger

Стойка для инструмента с 9 полками

OSTEXPRESS

Verschiedene Einzelbausteine / Различные модули

RAL 5012 blau / синий **RAL 6011 grün / зеленый**

Seitenwand links / Боковая панель, левая	
888-017001	888-017101
Mittelwand / Центральная панель	
888-017002	888-017102
Seitenwand rechts / Боковая панель, правая	
888-017003	888-017103
Diagonalkreuz / Диагональная крестовая связь	
888-017005	888-017105
Rückwand / Задняя панель	
888-017006	888-017106

Weitere Farben gegen Aufpreis lieferbar.
В наличии имеются другие цвета за дополнительную плату.

Werkzeugträger / Полки

Kegel / конус

SK/MK/TR/VDI

Modular / Модульная
888-022001

Mono / Моно

SK 30	888-022104
SK 40	888-022102
SK 50	888-022103

HSK / HSK

HSK 25	888-022701
HSK 32	888-022702
HSK 40	888-022702
HSK 50	888-022703
HSK 63	888-022703
HSK 80	888-022704
HSK 100	888-022704

Anzahl pro Regal / Количество на полку

Werkzeugaufnahmen / Полки

Kegel / конус **Best.-Nr.** / № для заказа

SK/MK/TR/VDI

Modular / Модульная
888-027001 7 St. / Штук

Mono / Моно

SK 30	888-003120	15 St. / Штук
SK 40	888-003121	15 St. / Штук
SK 50	888-003122	7 St. / Штук

HSK / HSK

HSK 25	888-003601	15 St. / Штук
HSK 32	888-003602	15 St. / Штук
HSK 40	888-003603	15 St. / Штук
HSK 50	888-003604	15 St. / Штук
HSK 63	888-003605	15 St. / Штук
HSK 80	888-003606	7 St. / Штук
HSK 100	888-003607	7 St. / Штук



Werkzeugregal mit 9 Werkzeugträger dient zur sicheren Lagerung von bis zu 135 Werkzeugaufnahmen. Regalfelder können in Reihen nebeneinander aufgebaut und durch Mittelwände verschraubt werden. Werkzeugregale werden in Einzelteilen zur Selbstmontage geliefert.

Werkzeugträger und Werkzeugaufnahmen sind extra zu bestellen.

Abmessung: H 1650 x B 950 x T 175/620 mm

Стойка для инструментов с 9 полками пред назначена для хранения инструментов до 135 держателей. Стойки можно установить рядом и скрепить центральными панелями.

Стойки для инструментов поставляются как отдельные части для сборки покупателем.

Полки для инструментов и держатели за казываются отдельно.

Размеры: В 1650 x Ш 950 x Г 175/620 (мм)

Werkzeugtransportwagen Typ 300

Транспортировочная тележка для инструментов – Тип 300



Werkzeugwagen leer /

Транспортировочная тележка для инструментов

Farbe / цвет **Best.-Nr. / № для заказа**

RAL 5012 blau / синий **888-003001**
RAL 6011 grün / зеленый **888-003002**

Weitere Farben gegen Aufpreis lieferbar.
 В наличии имеются другие цвета за дополнительную плату.

Werkzeugträger – Stahlblech für /

Полки

Kegel / конус **Best.-Nr. / № для заказа**

Mono / Моно

SK 30 **888-003110**
 SK 40 **888-003111**
 SK 50 **888-003112**



HSK / HSK

HSK 25 **888-022801**
 HSK 32 **888-022802**
 HSK 40 **888-022802**
 HSK 50 **888-022803**
 HSK 63 **888-022803**
 HSK 80 **888-022804**
 HSK 100 **888-022804**



Anzahl pro Wagen / Вместимость тележки 4 полки.

Werkzeugaufnahmen /

Полки

Kegel / конус **Best.-Nr. / № для заказа**

Mono / Моно

SK 30 **888-003120** 10 St. / Штук
 SK 40 **888-003121** 8 St. / Штук
 SK 50 **888-003122** 4 St. / Штук



HSK / HSK

HSK 25 **888-003601** 8 St. / Штук
 HSK 32 **888-003602** 8 St. / Штук
 HSK 40 **888-003603** 8 St. / Штук
 HSK 50 **888-003604** 8 St. / Штук
 HSK 63 **888-003605** 8 St. / Штук
 HSK 80 **888-003606** 4 St. / Штук
 HSK 100 **888-003607** 4 St. / Штук



Ablageschale / Простая полка

888-003030

2 St. / Штук

H 90 x B 180 x L 220 mm



Werkzeugtransportwagen aus geschweißtem Vierkanthrohr mit 4 Werkzeugaufnahmeträgern zum Transportieren und Bereitstellen von Werkzeugen.

Lieferumfang:

Gestell, 2 Lenk- und 2 Bockrollen, 1 Feststellvorrichtung
 Werkzeugträger, Werkzeugaufnahmen und Ablageschalen
 sind extra zu bestellen.

Abmessung:

H 970 x B 500 x T 705 mm

Транспортировочная тележка для инструментов с 4 подвесными полками предназначена для транспортировки и хранения инструмента на рабочем месте.

Условия поставки:

Рама;
 2 управляемых ролика;
 2 зафиксированных ролика;
 1 блокировочное устройство.

Полки для инструмента, держатели и простые полки заказываются отдельно

Размеры: В 970 x Ш 500 x Г 705 (мм)

Werkzeugtransportwagen Typ 100

Транспортировочная тележка для инструментов – Тип 100

OSTEXPRESS

Werkzeugtransportwagen leer /

Транспортировочная тележка для инструментов

	AL5012 blau/ синий	RAL 6011 grün/ зеленый	L длина	B ширина	H высота	Tragkraft грузоподъем
Best.-Nr. / № для заказа	888-001001	888-001005	950	780	1130	800 kg
Best.-Nr. / № для заказа	888-001101	888-001105	700	780	1130	600 kg

Weitere Farben gegen Aufpreis lieferbar.

В наличии имеются другие цвета за дополнительную плату.



Werkzeugträger – Stahlblech für /

Полки

	lang/длинная 950 mm	kurz/ короткая 700 mm
Kegel / конус	Best.-Nr. / № для заказа	Best.-Nr. / № для заказа
SK/MK/TR/VDI		
Modular / Модульная	888-022001	888-022002
Mono / Моно		
SK 30	888-022104	888-022151
SK 40	888-022102	888-022152
SK 50	888-022103	888-022153



Werkzeugtransportwagen (in 2 versch. Größen lieferbar) aus geschweißtem Vierkantrohr mit 10 Werkzeugträgern zum Transportieren und Bereitstellen von Werkzeugen.

Lieferumfang:

Gestell leer, 2 Lenk- und 2 Bockrollen, 1 Feststellvorrichtung

Werkzeugträger und Werkzeugaufnahmen müssen extrabestellt werden.

HSK / HSK

HSK 25	888-022701	888-022601
HSK 32	888-022702	888-022602
HSK 40	888-022702	888-022603
HSK 50	888-022703	888-022603
HSK 63	888-022703	888-022603
HSK 80	888-022704	888-022604
HSK 100	888-022704	888-022604



Транспортировочная тележка для инструментов (в наличии 2 размера) с 10 полками предназначена для транспор-тировки и хранения инструмента на рабочем месте.

Условия поставки:

Рама;
2 управляемых ролика;
2 зафиксированных ролика;
1 блокировочное устройство.

Полки для инструмента, держатели заказываются отдельно.

Вместимость тележки 10 полок.

Транспортировочная тележка для инструмента, неоснащенная.

Anzahl pro Wagen / Вместимость тележки 4 полки.

Werkzeugaufnahmen /

Полки

Kegel / конус	Best.-Nr. / № для заказа	Anzahl pro Träger 950 mm № для заказа	Anzahl pro Träger 700 mm lang № для заказа
SK/MK/TR/VDI			
Modular / Модульная	888-022001	7	5 St. / Штук
Mono / Моно			
SK 30	888-003120	15	10 St. / Штук
SK 40	888-003121	15	10 St. / Штук
SK 50	888-003122	7	5 St. / Штук
HSK / HSK			
HSK 25	888-003601	15	10 St. / Штук
HSK 32	888-003602	15	10 St. / Штук
HSK 40	888-003603	15	10 St. / Штук
HSK 50	888-003604	15	10 St. / Штук
HSK 63	888-003605	15	10 St. / Штук
HSK 80	888-003606	7	5 St. / Штук
HSK 100	888-003607	7	7 St. / Штук



Werkzeugtransportwagen Typ 200

Транспортировочная тележка для инструментов – Тип 200



Werkzeugwagen leer /

Транспортировочная тележка для инструментов

Farbe / цвет

Best.-Nr. / № для заказа

RAL 5012 blau / синий

888-002001

RAL 6011 grün / зеленый

888-002101

Weitere Farben gegen Aufpreis lieferbar.

В наличии имеются другие цвета за дополнительную плату.



Werkzeugträger – Stahlblech für /

Полки

Kegel / конус

Best.-Nr. / № для заказа

Modular / Модульная

888-022001

Mono / Моно

SK 30 888-022104

SK 40 888-022102

SK 50 888-022103



HSK / HSK

HSK 25 888-022701

HSK 32 888-022702

HSK 40 888-022702

HSK 50 888-022703

HSK 63 888-022703

HSK 80 888-022704

HSK 100 888-022704



Anzahl pro Wagen 10 Stück / Количество на тележку 10 Штук

Werkzeugaufnahmen /

Полки

Kegel / конус

Best.-Nr. / № для заказа

SK/MK/TR/VDI

Modular / Модульная

888-027001

7 St. / Штук



Mono / Моно

SK 30 888-003120

15 St. / Штук

SK 40 888-003121

15 St. / Штук

SK 50 888-003122

7 St. / Штук



HSK / HSK

HSK 25 888-003601

15 St. / Штук

HSK 32 888-003602

15 St. / Штук

HSK 40 888-003603

15 St. / Штук

HSK 50 888-003604

15 St. / Штук

HSK 63 888-003605

15 St. / Штук

HSK 80 888-003606

7 St. / Штук

HSK 100 888-003607

7 St. / Штук



Abmessungen:

H 850 x B 1020 x T 700 mm

Tragkraft: 800 kg.

Lieferumfang:

Gestell leer, 2 Lenk- und 2 Bockrollen,
1 Feststellvorrichtung

Werkzeugträger und Werkzeugaufnahmen
müssen extra bestellt werden.

Условия поставки:

Рама;
2 управляемых ролика;
2 зафиксированных ролика;
1 блокировочное устройство.

Полки для инструмента, держатели заказываются отдельно.

Вместимость тележки 10 полок.

Грузоподъемность 800 кг

Размеры: В 850 x Ш 1020 x Г 700 (мм)

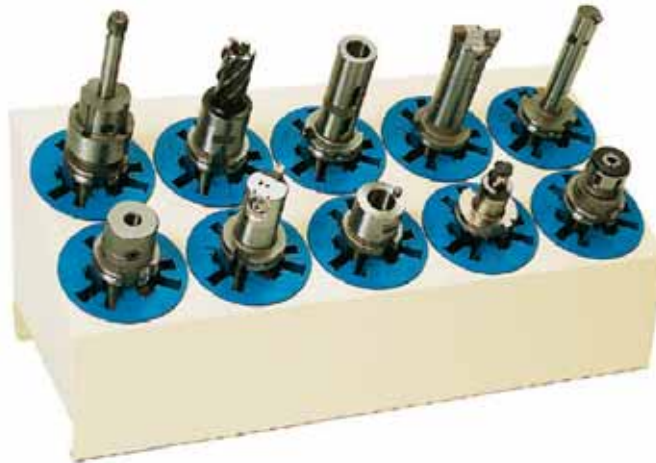

Werkzeugtransportwagen leer /
Подставка для инструментов Модульная

Best.-Nr. / № для заказа

888-041001

Tischwerkzeugmagazin mit 10 Werkzeugplätzen,
in 2 Reihen unter 25 Grad angeordnet zu je 5 Stück,
hellelfenbein RAL 1015, pulverbeschichtet.

Lieferumfang:

Gehäuse leer (L 630 x B 265 x H 260 mm)
Werkzeugaufnahmen sind extra zu bestellen.

Werkzeugaufnahme Modular /
Держатели

Best.-Nr. / № для заказа

888-027001

10 Stück pro Tischwerkzeugmagazin /
10 штук на инструментальный ящик стола

Подставка для инструментов с 10 позициями для инструмента,
расположенными в два ряда под углом 25 градусов с порошко-
вым покрытием цвета слоновой кости RAL 1015.

Условия поставки:

Корпус неоснащенный. Держатели заказываются отдельно.
Размер: В 630 x Ш 265 x Г 260 (мм)

Einsätze für Werkzeugaufnahmen /
Вставки для модульных держателей

Best.-Nr. / № для заказа

888-027010
Steilkegel /
конус SK



888-027011
Morsekegel /
конус Морзе



Best.-Nr. / № для заказа

888-027012
Stellhülsen /
конус переходной втулки



888-027013
VDI-Halter /
держатель VDI



(pro Werkzeugaufnahme werden 3 Stück Einsätze benötigt /
для модульного держателя требуется 3 вставки)



Tischwerkzeugmagazin Mono /
Подставка для инструментов Модульная

für Steilkegel **SK 30**
Для конус SK **SK 40**
SK 50

Best.-Nr./ № для заказа
888-041002
888-041003
888-041004

mit 30 / 20 bzw. 10 Werkzeugplätzen unter 25 Grad angeordnet, RAL 1015 hellelfenbein, pulverbeschichtet.

Lieferumfang:

Gehäuse leer (L 630 x B 265 x H 260 mm)
Werkzeugaufnahmen sind extra zu bestellen.

Tischwerkzeugmagazin HSK /
Для хвостовика HSK

für HSK Kegel **HSK 25**
Для крутого **HSK 32**
конуса **HSK 40**
HSK 50
HSK 63
HSK 80
HSK 100

Best.-Nr./ № для заказа
888-041005
888-041006
888-041007
888-041008
888-041009
888-041010
888-041011

С 30/20 или 10 позициями для инструмента, расположенными под углом 25 градусов, с порошковым покрытием цвета слоновой кости RAL 1015.

Условия поставки:

Корпус неоснащенный. Держатели заказываются отдельно.

Размер: В 630 x Ш 265 x Г 260 (мм)

Werkzeugaufnahmen /
Держатели

Kegel /
конус

Best.-Nr./
№ для заказа

Stück / Tischwz. Magazin
вместимость

SK 30 888-003120
SK 40 888-003121
SK 50 888-003122

20
20
10



HKS 25 888-003601
HKS 32 888-003601
HKS 40 888-003603
HKS 50 888-003604
HKS 63 888-003605
HKS 80 888-003606
HKS 100 888-003607

30
30
30
20
20
10
10





Tischwerkzeugregal mit 2 Werkzeugträgern aus Stahlblech und 1 Werkzeugträger aus Hartholz zur sicheren Lagerung von 20 Stück SK 30 bzw. SK 40 Werkzeugen sowie Aufnahmemöglichkeiten im Hartholzträger von Spannzangen, Bohrern, Fräsern usw. Das Tischwerkzeugregal wird in Einzelteilen zur Selbstmontage geliefert.

Lieferumfang:

Gehäuse RAL 5012 Blau, L 690 x B 400 x H 400 mm, Seitenwand links und rechts, Vorder- und Rückwand, 2 Werkzeugträger aus Stahlblech, kompl. mit Werkzeugaufnahmen – Mono bestückt und 1 Hartholzträger. Weitere Farben gegen Aufpreis lieferbar.

Mit Werkzeugaufnahmen – Mono SK 30 Best.-Nr. 888-041100

Mit Werkzeugaufnahmen – Mono SK 40 Best.-Nr. 888-041200

/ HSK 25 Best.-Nr. 888-003601

/ HSK 32 Best.-Nr. 888-003602

/ HSK 40 Best.-Nr. 888-003603

/ HSK 50 Best.-Nr. 888-003604

/ HSK 63 Best.-Nr. 888-003605

/ HSK 80 Best.-Nr. 888-003606

/ HSK 100 Best.-Nr. 888-003607

Подставка с полками для инструментов с 2 полками из листовой стали для хранения инструментов SK 30 или SK 40 и 1 полка, изготовленная из твердой древесины для цанг, сверл, фрез и т.п.

Условия поставки:

Подставка с полками для инструментов поставляется в разобранном виде (собирается покупателем).

Корпус синий RAL5012

Размеры: В 690 x Ш 400 x Г 400 (мм);

Левая и правая боковые панели.

Передняя и задняя панели;

2 полки для инструмента из листовой стали, полностью оснащенные простыми держателями;

1 полка из твердой древесины.

В наличии имеются другие цвета за дополнительную плату.

с держателями SK 30, Моно. № для заказа 888-041100

с держателями SK 40, Моно. № для заказа 888-041200

/ HSK 25 Best.-Nr. 888-003601

/ HSK 32 Best.-Nr. 888-003602

/ HSK 40 Best.-Nr. 888-003603

/ HSK 50 Best.-Nr. 888-003604

/ HSK 63 Best.-Nr. 888-003605

/ HSK 80 Best.-Nr. 888-003606

/ HSK 100 Best.-Nr. 888-003607



Einfachauszug EA /

Частичное выдвижение ящика (ЧВ)

Führung der Schubladen mit vier Präzisions-Stahlkugellagern.
Tragfähigkeit bis 100 kg.

Частичное выдвижение ящика (ЧВ) Ящики двигаются на стальных шариковых подшипниках. Грузоподъемность до 100 кг.

Vollauszug VA /

Полное выдвижение ящика (ПВ)

Führung der Schubladen in Teleskoprahmen mit sechs Präzisions-Stahlkugellagern und vier Stahl-Stützrollen.
Tragfähigkeit bis 200 kg.

Полное выдвижение ящика (ПВ) Ящики двигаются по выдвижной раме с шестью стальными шарикоподшипниками и на четырех стальных роликах. Грузоподъемность до 200 кг.

EA=Einfachauszug

Частичное выдвижение ящика (ЧВ)

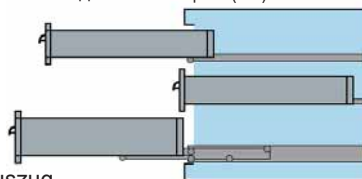

VA=Vollauszug

Полное выдвижение ящика (ПВ)

Schubladenschränke sind präzise verschweißte Konstruktionen aus hochwertigem Qualitäts-Stahlblech. Individuelle Zusammenstellung der Schränke mit verschiedenen Schubladen sind möglich. Durch versenkte Schubladengriffe besteht keine Verletzungsgefahr. Die Führungsschienen sind einsteckbar und vereinfachen den Umbau oder das Auswechseln von Schubladen. Alle Schubladen sind mit Beschriftungsleisten versehen. Die serienmäßige Ausziehsperre verhindert ein Kippen des Schrankes. Die Schubladenschränke werden durch einen Zentralverschluss mit einem Sicherheitszylinder gesichert.

Тумбочка с выдвигаемыми ящиками представляет собой сварную конструкцию, изготовленную из высококачественной тонколистовой стали. Тумбочку можно собирать из разных ящиков самостоятельно.

Травмобезопасная ручка ящика. Направляющие полозья вставного типа облегчают перемещение и замену ящиков.

На всех ящиках маркировочные полоски. Выдвижной ограничитель предохраняет шкаф от опрокидывания.

Ящики закрываются центральным замком.

Standardfarben: RAL 5012 blau und RAL 6011 grün. Weitere Farben gegen Aufpreis lieferbar.

Стандартные цвета: RAL 5012 синий и RAL 6011 зеленый
В наличии имеются другие цвета за дополнительную плату.

Еinteilungsmaterial für Schubladen siehe Seite 23–24.

Ящики с разделителями см. стр. 23–24.

B 725 mm x T 750 mm x H 1000 mm
B 725 x W 750 x 1000 mm

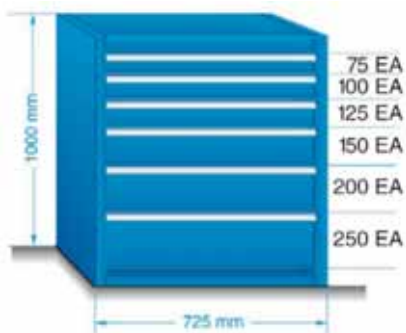

1000 mm hoch, 6 Schubladen /
высота 1000 мм, 6 ящиков

Best.-Nr. / № для заказа

888-006010 – RAL 5012 blau / 5012 синий

888-006110 – RAL 6011 grün / 6011 зеленый

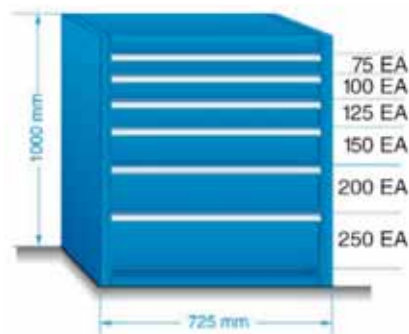

1000 mm hoch, 7 Schubladen /
высота 1000 мм, 7 ящиков

Best.-Nr. / № для заказа

888-006011 – RAL 5012 blau / 5012 синий

888-006111 – RAL 6011 grün / 6011 зеленый

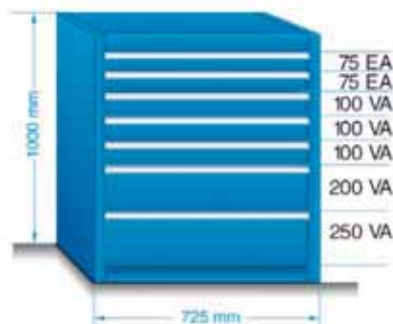

1000 mm hoch, 7 Schubladen /

высота 1000 мм, 7 ящиков

Best.-Nr. / № для заказа

888-006012 – RAL 5012 blau / 5012 синий

888-006112 – RAL 6011 grün / 6011 зеленый

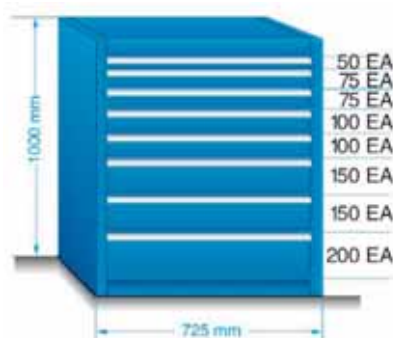

1000 mm hoch, 8 Schubladen /

высота 1000 мм, 8 ящиков

Best.-Nr. / № для заказа

888-006013 – RAL 5012 blau / 5012 синий

888-006113 – RAL 6011 grün / 6011 зеленый

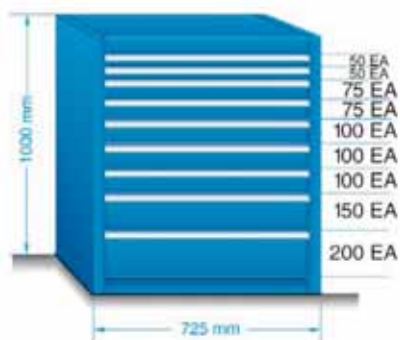

1000 mm hoch, 9 Schubladen /

высота 1000 мм, 9 ящиков

Best.-Nr. / № для заказа

888-006014 – RAL 5012 blau / 5012 синий

888-006114 – RAL 6011 grün / 6011 зеленый

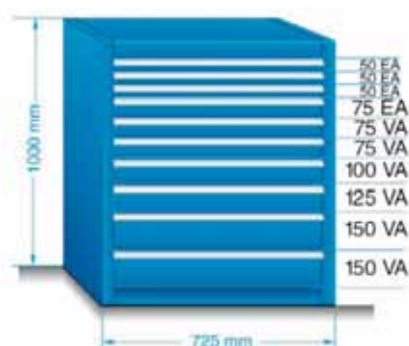

1000 mm hoch, 10 Schubladen /

высота 1000 мм, 10 ящиков

Best.-Nr. / № для заказа

888-006015 – RAL 5012 blau / 5012 синий

888-006115 – RAL 6011 grün / 6011 зеленый

Standard-Schränke Стандартные шкафы



Einteilungsmaterial für Schubladen siehe Seite 23–24.
Ящики с разделителями см. стр. 23–24.

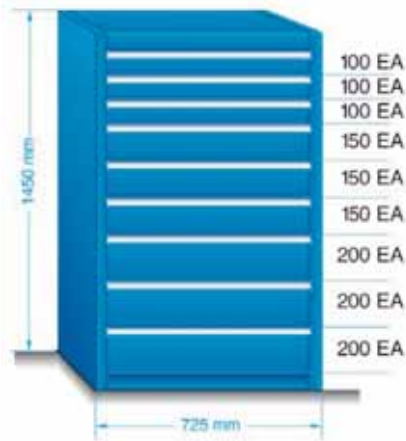

1450 mm hoch, 9 Schubladen / высота 1450 мм, 9 ящиков
Best.-Nr. / № для заказа 888-006020 RAL 5012 blau / синий
Best.-Nr. / № для заказа 888-006120 RAL 6011 grün / зеленый

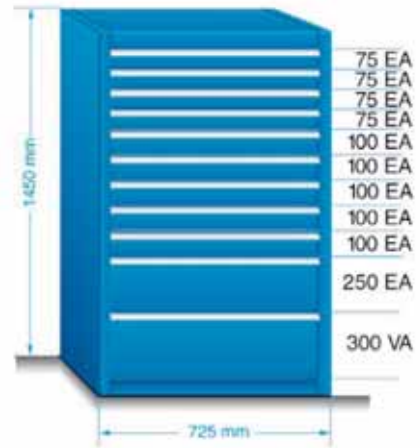

1450 mm hoch, 11 Schubladen / высота 1450 мм, 11 ящиков
Best.-Nr. / № для заказа. 888-006021 RAL 5012 blau / синий
Best.-Nr. / № для заказа. 888-006121 RAL 6011 grün / зеленый



1450 mm hoch, 13 Schubladen / высота 1450 мм, 13 ящиков
Best.-Nr. / № для заказа 888-006022 RAL 5012 blau / синий
Best.-Nr. / № для заказа 888-006122 RAL 6011 grün / зеленый

Schubladenschrank Leergehäuse /

Шкаф, пустой корпус

Best.-Nr. / № для заказа	H	B	T	Einbauhöhe/ высота	Farbe / цвет
888-006001	1000	725	750	900	RAL 5012 blau / синий
888-006002	1450	725	750	1350	RAL 5012 blau / синий
888-006101	1000	725	750	900	RAL 6011 grün / зеленый
888-006102	1450	725	750	1350	RAL 6011 grün / зеленый

Hubwagensockel /

База для автопогрузчика

Best.-Nr. / № для заказа

888-006050

100 mm hoch, ermöglicht das Einfahren eines Hubwagens bzw. Gabelstaplers zur einfacheren Handhabung der Schränke.

База для автопогрузчика — 100 мм высотой, позволяет автопогрузчику или вилочному погрузчику поднять шкаф, что облегчает транспортировку.

Die präzise und sorgfältig verarbeiteten Leergehäuse aus Qualitätsstahlblech bieten zusammen mit den Schubladen eine Vielzahl von individuellen Variationsmöglichkeiten, die je nach Wunsch zusammengestellt werden können. Die Leergehäuse haben, wie die kompletten Schubladenschränke, Einzelschubladensperre und Zentralverschluss. Bei der Schubladenzusammenstellung muß jedoch auf die verfügbare Einbauhöhe der Leergehäuse von 900 mm bzw. 1350 mm geachtet werden.

Standardfarben: RAL 5012 blau und RAL 6011 grün.
Weitere Farben gegen Aufpreis lieferbar.

Пустой корпус изготовлен из качественной листовой стали, предлагается вместе с ящиками, большой выбор опций, которые собираются в соответствии с требованиями.

В корпусе есть отдельные замки для ящиков и центральный замок.

Обратите внимание на имеющиеся в наличии корпуса разной высоты 900 мм или 1350 мм при установке ящиков.

Стандартные цвета:
RAL 5012 синий и RAL 6011 зеленый

В наличии другие цвета за дополнительную плату.



Schubladen mit Einfach- und Vollauszug

Ящики частично и полностью выдвижные

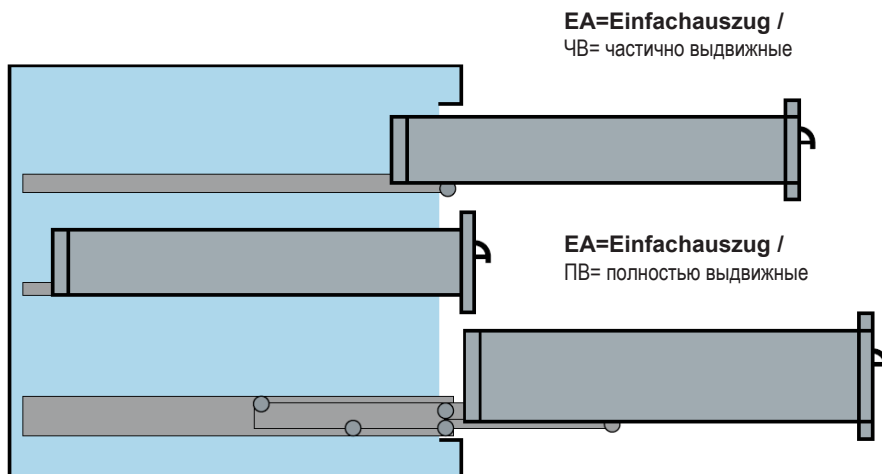

Unsere Schubladen bilden die Grundlage für die individuelle Zusammenstellung der Schubladenschränke. Bei der Schubladen-Zusammenstellung muß lediglich auf die Einbauhöhe der Schränke geachtet werden. Zur Befestigung des Einteilungsmaterials befinden sich entsprechende Lochungen und Schlitz in den Schubladen. Die Schubladen sind aus hochwertigem Stahlblech und werden aus einem Stück gefertigt. Die Schubladenführung erfolgt durch Präzisions-Kugellager, welche ein einwandfreies Laufen selbst bei schwerster Belastung garantieren. Die serienmäßige Ausziehsperre verhindert ein Kippen des Schrankes.

Ящики формируют базу для самостоятельной сборки шкафов с ящиками. Все, что нужно – следить за высотой шкафа при установке ящиков. У ящиков имеются отверстия и прорезы для установки в ящиках различных разделителей.

Ящики изготовлены из высококачественной листовой стали, цельные. Направляющие полозки снабжены шариковыми подшипниками, что гарантирует легкое движение ящиков даже при их полной загрузенности. Выдвижной ограничитель предохраняет шкаф от опрокидывания.

Best.-Nr. / № для заказа	Best.-Nr. / № для заказа	Fronthöhe / высота передней / передней	Auszug / выдвижение	Tragkraft kg / грузоподъем (кг)	ausziehbar in % / длина выдвиг. в %
RAL 5012 blau RAL 5012 синий	RAL 6011 grün RAL 6011 зеленый				
888-012500	888-012600	50	EA	60	88
888-012501	888-012601	75	VA	200	100
888-012511	888-012611	75	EA	80	88
888-012502	888-012602	100	VA	200	100
888-012512	888-012612	100	EA	100	88
888-012503	888-012603	125	VA	200	100
888-012513	888-012613	125	EA	100	88
888-012504	888-012604	150	VA	200	100
888-012514	888-012614	150	EA	100	88
888-012505	888-012605	200	VA	200	100
888-012515	888-012615	200	EA	100	88
888-012506	888-012606	250	VA	200	100
888-012516	888-012616	250	EA	100	88
888-012507	888-012607	300	VA	200	100
888-012517	888-012617	300	EA	100	88
888-012508	888-012608	400	VA	200	100
888-012518	888-012618	400	EA	100	88

Bei Bestellung bitte auf Schubladenfronnhöhe achten

Пожалуйста, при заказе учитывайте высоту передней панели ящика.



1 Schlitzwand / 1 панель с просечками
2 Trennbleche / 2 панели с просечками

Best.-Nr. /
№ для заказа

FH/HF 50	888-012200
FH/HF 75	888-012201
FH/HF 100	888-012202
FH/HF 125	888-012203
FH/HF 150	888-012204
FH/HF 175	888-012205
FH/HF 200	888-012206
FH/HF 250	888-012207
FH/HF 300	888-012208
FH/HF 400	888-012209



2 Schlitzwand / 2 панели с просечками
6 Trennbleche / 6 панели с просечками

Best.-Nr. /
№ для заказа

FH/HF 50	888-012210
FH/HF 75	888-012211
FH/HF 100	888-012212
FH/HF 125	888-012213
FH/HF 150	888-012214
FH/HF 175	888-012215
FH/HF 200	888-012216
FH/HF 250	888-012217
FH/HF 300	888-012218
FH/HF 400	888-012219

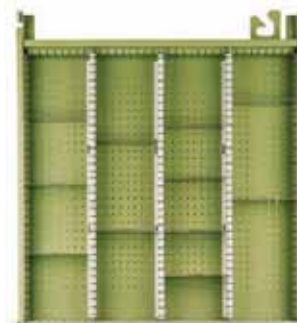

3 Schlitzwand / 3 панели с просечками
11 Trennbleche / 11 панели с просечками

Best.-Nr. /
№ для заказа

FH/HF 50	888-012220
FH/HF 75	888-012221
FH/HF 100	888-012222
FH/HF 125	888-012223
FH/HF 150	888-012224
FH/HF 175	888-012225
FH/HF 200	888-012226
FH/HF 250	888-012227
FH/HF 300	888-012228
FH/HF 400	888-012229



5 Schlitzwand / 5 панель с просечками
13 Trennbleche / 13 панелей с просечками

Best.-Nr. /
№ для заказа

FH/HF 50	888-012230
FH/HF 75	888-012231
FH/HF 100	888-012232
FH/HF 125	888-012233
FH/HF 150	888-012234
FH/HF 175	888-012235
FH/HF 200	888-012236
FH/HF 250	888-012237
FH/HF 300	888-012238
FH/HF 400	888-012239



2 Schlitzwand / 2 панель с просечками
6 Trennbleche / 6 панелей с просечками

Best.-Nr. /
№ для заказа

FH/HF 50	888-012240
FH/HF 75	888-012241
FH/HF 100	888-012242
FH/HF 125	888-012243
FH/HF 150	888-012244
FH/HF 175	888-012245
FH/HF 200	888-012246
FH/HF 250	888-012247
FH/HF 300	888-012248
FH/HF 400	888-012249



3 Schlitzwand / 3 панель с просечками
10 Trennbleche / 10 панелей с просечками

Best.-Nr. /
№ для заказа

FH/HF 50	888-012250
FH/HF 75	888-012251
FH/HF 100	888-012252
FH/HF 125	888-012253
FH/HF 150	888-012254
FH/HF 175	888-012255
FH/HF 200	888-012256
FH/HF 250	888-012257
FH/HF 300	888-012258
FH/HF 400	888-012259

Bei Bestellung bitte auf Schubladenfronthöhe achten

Пожалуйста, при заказе учитывайте высоту передней панели ящика.



- 1 Muldeneinsatz 30 mm
- 10 Steckwände 30 mm
- 2 Schlitzwände Gr. 500
- 4 Trennbleche Gr. 500/4

Best.-Nr./№ для заказа 888-012260



- 1 Muldeneinsatz 30 mm
- 1 dto. 70 mm
- 10 Steckwände 30 mm
- 10 dto. 70 mm

Best.-Nr./№ для заказа 888-012261

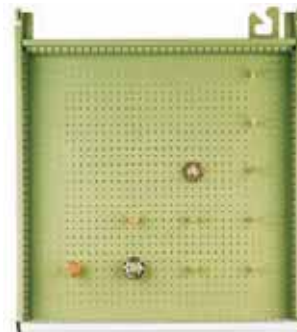

- 5 Fräserhalter 12,5
- 3 dto. 15,5
- 2 dto. 21,5
- 1 dto. 31,5

Best.-Nr./№ для заказа 888-012262

- 1 вставка в лоток для различных предметов 30 mm
- 10 вставных панелей 30 mm
- 2 панели с просечками Gr. 500
- 4 разделительных панели Gr. 500/4

Best.-Nr./№ для заказа 888-012260

- 1 oddments tray insert 30 mm
- 1 ditto. 70 mm
- 10 insert-type panels 30 mm
- 10 ditto. 70 mm

Best.-Nr./№ для заказа 888-012261

- 5 milling cutter holders 12.5
- 3 ditto. 15.5
- 2 ditto. 21.5
- 1 ditto. 31.5

Best.-Nr./№ для заказа 888-012262



2 Trennwände /

2 разделительные панели

Best.-Nr. /
№ для заказа

- FH/HF 50 **888-012270**
- FH/HF 75 **888-012271**
- FH/HF 100 **888-012272**
- FH/HF 125 **888-012273**
- FH/HF 150 **888-012274**
- FH/HF 175 **888-012275**
- FH/HF 200 **888-012276**
- FH/HF 250 **888-012277**
- FH/HF 300 **888-012278**
- FH/HF 400 **888-012279**

FH = Fronthöhe /

ВП = высота передней панели

Schaumgummi-Einlage

Поролоновый вкладыш



Hängeregistratur-Kassette

Подвесная файловая вставка



Schubladeneinsatz für Standard-Schubladen ab 300 mm Fronthöhe

Вставка для стандартных ящиков с высотой передней панели свыше 300 мм.



mit Werkzeugaufnahmen – Modular für 20 Werkzeuge /

С модульными держателями для 20 инструментов

Best.-Nr. / № для заказа

Die Werkzeugaufnahmen müssen extra bestellt werden, siehe Seite 4.

Держатели заказываются отдельно, см. стр.4



mit Werkzeugaufnahmen – Mono / HSK für 20 , 49 bzw. 64 Werkzeuge /

С обычной/ HSK держателями для 20, 49, или 64 инструментов.

Best.-Nr. / № для заказа	Kegel / конус	Anzahl / количество
888-013002	SK 30	49
888-013003	SK 40	49
888-013004	SK 50	20
888-013005	HSK 25	64
888-013006	HSK 32	64
888-013007	HSK 40	49
888-013008	HSK 50	49
888-013009	HSK 63	49
888-013010	HSK 80	20
888-013011	HSK 100	20

Schlitz- und Trennwände (Länge 608 mm), aus Stahlblech, für Längs- und Querteilung der Schubladen

Панели с прорезями и разделительные панели (длина 608 мм) из листовой стали для деления вдоль и крестообразно.



für Fronthöhe высота передней панели (мм)	Schlitzwände/ панели с прорезями	Trennwände/ раздлит. панели
FH mm	Best.-Nr. № для заказа	Best.-Nr. № для заказа
50	888-012020	888-012070
75	888-012021	888-012071
100 + 125	888-012022	888-012072
150	888-012023	888-012073
200	888-012024	888-012074
250	888-012025	888-012075
300 + 400	888-012026	888-012076

Trennbleche aus Aluminium mit Beschriftungsleiste zur individuellen Einteilung der Schubladen

Алюминиевая перегородка с маркировочной полосой для разделения ящиков



Fronthöhe / высота передней панели	Länge 98 mm / длина 98 mm Best.-Nr. / № для заказа	Länge 149 mm / длина 149 mm Best.-Nr. / № для заказа	Länge 200 mm / длина 200 mm Best.-Nr. / № для заказа	Länge 301 mm / длина 301 mm Best.-Nr. / № для заказа
50	888-012030	888-012040	888-012050	888-012060
75	888-012031	888-012041	888-012051	888-012061
100 + 125	888-012032	888-012042	888-012052	888-012062
150	888-012033	888-012043	888-012053	888-012063
200	888-012034	888-012044	888-012054	888-012064
250	888-012035	888-012045	888-012055	888-012065
300 + 400	888-012036	888-012046	888-012056	888-012066

Einsatzkästen aus schlagfestem Kunststoff

Вставные коробки из ударопрочной пластмассы

Best.-Nr. / № для заказа	Höhe / высота / MM	Breite / ширина / MM	Länge / глубина / MM
888-012080	44	54	54
888-012081	44	108	54
888-012082	44	108	108
888-012083	44	162	108
888-012084	62	54	54
888-012085	62	108	108



Kunststoff-Muldeneinsätze, schwarz

Вставки в ящик пластиковые, черные



Best.-Nr. № / для заказа **888-012090**

Muldenbreite /

Вставка для различных предметов шириной 30 mm

Format / Размеры 600 x 300 mm

Fachreihen / Ряды с ячейками 6

Steckwand / Вставная панель 30 mm



Best.-Nr. №/ для заказа **888-012090**

Muldenbreite /

Вставка для различных предметов шириной 30 mm

Format / Размеры 600 x 300 mm

Fachreihen / Ряды с ячейками 6

Steckwand / Вставная панель 30 mm

Fräserhalter 26 mm hoch

Держатель для фрез высотой 26 мм

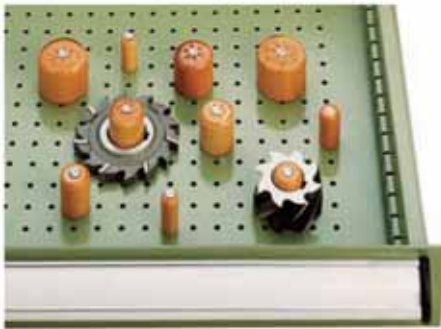

Die Fräserhalter werden in den gelochten Schubladenboden geschraubt.

Держатель прикручивается к перфорированному основанию ящика.

Best.-Nr. № для заказа	Ø mm	Werkzeugbohrungen Ø mm Тотверствие INSTR. Ø mm
888-012130	12,2	13
888-012131	15,5	16
888-012132	21,5	22
888-012133	26,5	27
888-012134	31,2	32
888-012135	39,5	40
888-012136	49,5	50

Zubehör

Комплекующие детали

Ablage einhängbar

Полки вставные



für Werkzeugschränke und Regale /

Для шкафов инструментальных и полок.

Best.-Nr. / № для заказа

888-001021 – 700 mm lang / длинная

888-001020 – 950 mm lang / длинная

Farbe/ цвет RAL 1015 hellelfenbein/ слоновая кость

Werkzeugträger – Hartholz

Полка из твердой древесины для инструмента



für Werkzeugschränke und Regale /

Для шкафов инструментальных и полок.

Best.-Nr. / № для заказа

888-022111 – 700 mm lang / длинная

888-022011 – 950 mm lang / длинная

Zeichnungstasche

Вставной карман



für Werkzeugtransportwagen /

Для транспортировочной тележки.

Best.-Nr. / № для заказа

888-001030

Farbe/ цвет RAL 1015 hellelfenbein/ слоновая кость

Ablage aufschraubbar

Полка

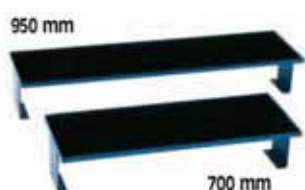

**RAL 5012 blau / синий
Lang / длинная 950 mm**

**Best.-Nr. / № для заказа
888-001010**

**RAL 5012 blau / синий
Lang / длинная 700 mm**

**Best.-Nr. / № для заказа
888-001010**

**RAL 5012 blau / синий
Lang / длинная 950 mm**

888-001110

**RAL 5012 blau / синий
Lang / длинная 700 mm**

888-001110

Werkbänke Modell 1000 /

Модель 1000

Ausstattung:

1 Schubladenschrank mit Zentralschloß, Höhe 800 mm

Schubladen:

Fronthöhe	Anzahl
60 mm	1
90 mm	2
120 mm	1
180 mm	2

Werkbank komplett (B 1500 x T 700 x H 845 mm)



Описание:

1 шкаф с выдвижными ящиками с центральным замком, высота 800 мм.

Верстак размеры:

B 1500 x Ш 700 x Г 845 (мм)

RAL 5012
blau / синий

RAL 6011
grün / зеленый

Best.-Nr. /
№ для заказа

888-005001

888-005101



Werkbänke Modell 2000 /

Модель 2000

Ausstattung:

1 Schubladenschrank mit Zentralschloß, Höhe 800 mm

Schubladen:

1 Schrank mit Tür und Zentralverschuß, Höhe 800 mm

1 verstellbarer Fachboden

2 Schubladen mit Zentralverschuß

Werkbank komplett (B 1500 x T 700 x H 845 mm)

Описание:

1 тумба с дверью и центральным замком, высота 800 мм, 1 столешница, 2 ящика с замками.

Верстак размеры:

B 1500 x Ш 700 x Г 845 (мм)

RAL 5012
blau / синий

RAL 6011
grün / зеленый

Best.-Nr. /
№ для заказа

888-005002

888-005102

Montagevorrichtung 1000

Модель 1000

Best.-Nr. / № для заказа	Kegel / конус
222-021001	SK 30 – DIN 2080
222-021002	SK 40 – DIN 2080
222-021003	SK 45 – DIN 2080
222-021004	SK 50 – DIN 2080
222-021020	SK 30 – DIN 69871 Teil 1 u ANSI
222-021005	SK 40 – DIN 69871 Teil 1 u ANSI
222-021006	SK 45 – DIN 69871 Teil 1 u ANSI
222-021007	SK 50 – DIN 69871 Teil 1 u ANSI
222-021008	SK 50 – DIN 69871 Teil 2 / исп.2
222-021009	SK 40 – MAS BT
222-021010	SK 45 – MAS BT
222-021011	SK 50 – MAS BT

Zubehör

Комплекующие детали

Aufnahmeflansch für Montagevorrichtung

Переходный фланец для монтажного блока

Best.-Nr. / № для заказа	Kegel / конус
222-021120	SK 40
222-021105	SK 40
222-021106	SK 45
222-021107	SK 50

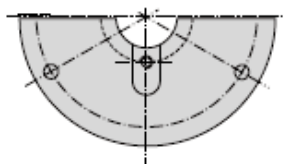

Mitnehmerstein für Flansch

Шпонка для фланца

Best.-Nr. / № для заказа	Kegel / конус
222-016001	SK 30
222-016002	SK 40
222-016102	SK 45
222-016005	SK 50

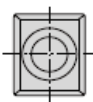

Kegelbuchsen

Втулка под конус

Best.-Nr. / № для заказа	Kegel / конус
222-021301	SK 30
222-021302	SK 40
222-021303	SK 45
222-021304	SK 50

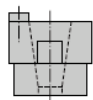

Mitnehmerstein für Kegelbuchse

Шпонка для втулки конуса

Best.-Nr. / № для заказа	Kegel / конус
222-016001	SK 30
222-016002	SK 40
222-016006	SK 45
222-016003	SK 50



SK

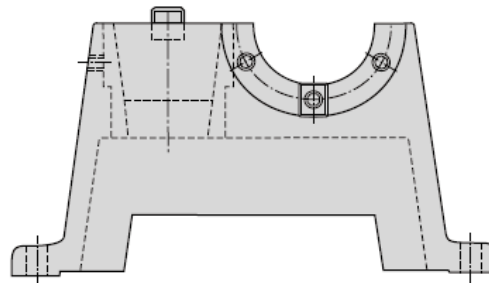

Verwendung:

Zum Befestigen und Lösen von Schneidwerkzeugen auf Steilkegelschäften. Montieren von Anzugsbolzen und Kodierringen an NCAufnahmen.

Werkstoff:

Gehäuse aus Leichtmetall, Flanschaufnahme, Kegelbuchse und Mitnehmerstein aus vergütetem Spezialstahl.

Ausführung:

Eine vertikale Kegelbuchse für Montage an der Werkzeugseite, eine horizontale Flanschaufnahme für Montage von der Kegelseite.

Zubehör:

1 Flanschaufnahme für den gewünschten Kegel, 1 Kegelbuchse und 1 Mitnehmerstein

Комплекующие детали:

1 фланцевый переходник для требуемого конуса, 1 втулка для конуса и 1 шпонка.

Применение:

для установки и снятия режущего инструмента на вспомогательном инструменте с крутым конусом.

Материал:

корпус сделан из легкого сплава, фланцевый переходник, втулки конуса и направляющий блок изготовлены из специальной закаленной отпущенной стали.

Дизайн:

1 вертикальная втулка конуса для сборки со стороны инструмента, 1 горизонтальный фланцевый переходник для сборки со стороны конуса.

Montagevorrichtung

Монтажный блок

Best.-Nr. / № для заказа	Kegel / конус
222-11022000	HKS 32
222-11022001	HKS 40
222-11022002	HKS 50
222-11022003	HKS 63
222-11022004	HKS 80
222-11022005	HKS 100

Zubehör

Комплекующие детали

Aufnahmeflansch für Montagevorrichtung

Переходный фланец для монтажного блока

Best.-Nr. / № для заказа	Kegel / Kegel
222-11022100	HKS 32
222-11022101	HKS 40
222-11022102	HKS 50
222-11022103	HKS 63
222-11022104	HKS 80
222-11022105	HKS 100

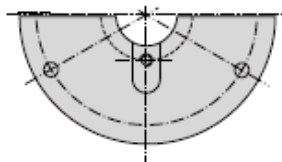

Mitnehmerstein für Flansch

Шпонка для фланца

Best.-Nr. / № для заказа	Kegel / конус
222-11022400	HKS 32
222-11022401	HKS 40
222-11022402	HKS 50
222-11022403	HKS 63
222-11022404	HKS 80
222-11022405	HKS 100



Kegelbuchsen

Втулка под конус

Best.-Nr. / № для заказа	Kegel / конус
222-11022300	HKS 32
222-11022301	HKS 40
222-11022302	HKS 50
222-11022303	HKS 63
222-11022304	HKS 80
222-11022305	HKS 100



Mitnehmerplatte

Шпонка для втулки конуса

Best.-Nr. / № для заказа	Kegel / конус
222-11022200	HKS 32
222-11022201	HKS 40
222-11022202	HKS 50
222-11022203	HKS 63
222-11022204	HKS 80
222-11022205	HKS 100



HSK

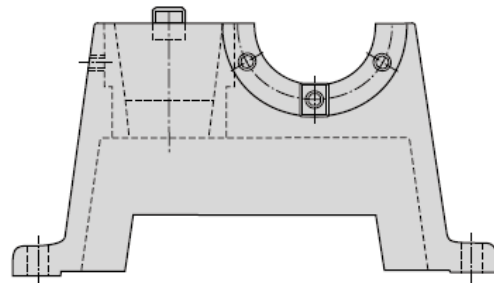

Verwendung:

Zum Befestigen und Lösen von Schneidwerkzeugen auf Steilkegelschäften. Montieren von Anzugsbolzen und Kordieringen an NCAufnahmen.

Werkstoff:

Gehäuse aus Leichtmetall, Flanschaufnahme, Kegelbuchse und Mitnehmerstein aus vergütetem Spezialstahl.

Ausführung:

Eine vertikale Kegelbuchse für Montage an der Werkzeugseite, eine horizontale Flanschaufnahme für Montage von der Kegelseite.

Zubehör:

1 Flanschaufnahme für den gewünschten Kegel, 1 Kegelbuchse und 1 Mitnehmerstein

Prименение:

для установки и снятия режущего инструмента на вспомогательном инструменте с хвостовиком HSK.

Материал:

корпус сделан из легкого сплава, фланцевый переходник, втулки конуса и направляющий блок изготовлены из специальной закаленной отпущенной стали.

Дизайн:

1 вертикальная втулка конуса для сборки со стороны инструмента и 1 горизонтальный фланцевый переходник для сборки со стороны конуса.

3 D-Kantentaster

3 D-набор для позиционирования детали на фрезерном станке

3-D Kantentaster elektronisch

3-D-набор для позиционирования детали на фрезерном станке с помощью электроники

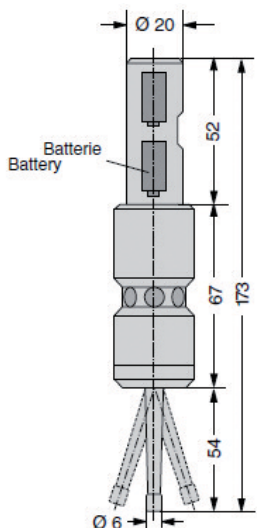

Verwendung:

Zum Messen in 3 Richtungen.

Funktionsbeschreibung:

Sobald der Meßfühler das Werkstück berührt, leuchtet die rote LED-Anzeige auf. Für das Meßergebnis muß der Radius des Meßfühlers (= 3 mm) beachtet werden.

Применение:

для измерения в 3 направлениях.

Принцип функционирования:

как только измерительный щуп касается обрабатываемой детали, загорается красный светодиод. Для определения результата измерения необходимо учитывать радиус измерительного щупа (= 3 мм).

Anwendungsbeispiele

Примеры применения

Best.-Nr. / № для заказа

888-3D-EL

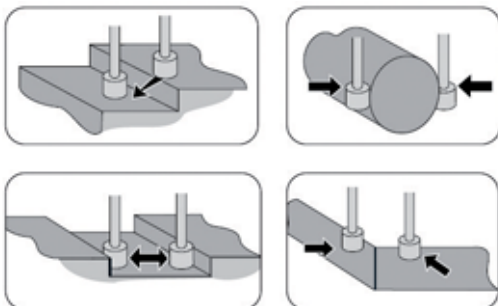

3-D Kantentaster mechanisch

3 D-набор для позиционирования детали на фрезерном станке механический

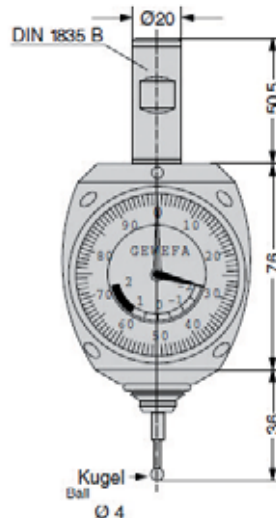

Verwendung:

Zum Werkstück-Nullpunkt suchen und setzen in 3 Achsen x, y, und z

Funktionsbeschreibung:

Mit dem Kantentaster, die als Nullpunkt vorgesehene Werkstückkante in x- oder y-Richtung anfahren, bis beide Zeiger der Meßuhr auf Null stehen, dann ist die Antastkante gleich der Spindelachse. In z-Richtung direkte Wegmessung.

Применение:

Для определения нулевых точек детали в 3-х Осях X, Y и Z.

Anwendungsbeispiele

Примеры применения

Best.-Nr. / № для заказа

888-3D-ME

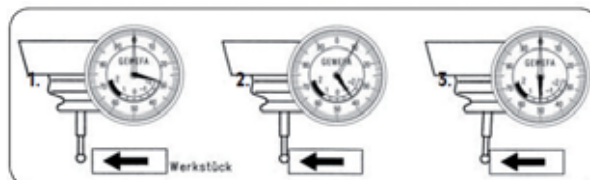

1. – Anfahren in Richtung Werkstückkante

1. – Приведение к кромке обрабатываемой детали

2. – Nach Berührung der Kante bewegen sich die Zeiger

2. – После касания кромки перемещаются стрелки

3. – Wenn kleiner und großer Zeiger auf „Null“ stehen, ist Spindelachse gleich Antastkante. Steuerung wird genullt.

3. – Если маленькая и большая стрелка стоят на нуле, ось шпинделя располагается параллельно кромке касания. Система управления обнуляется.

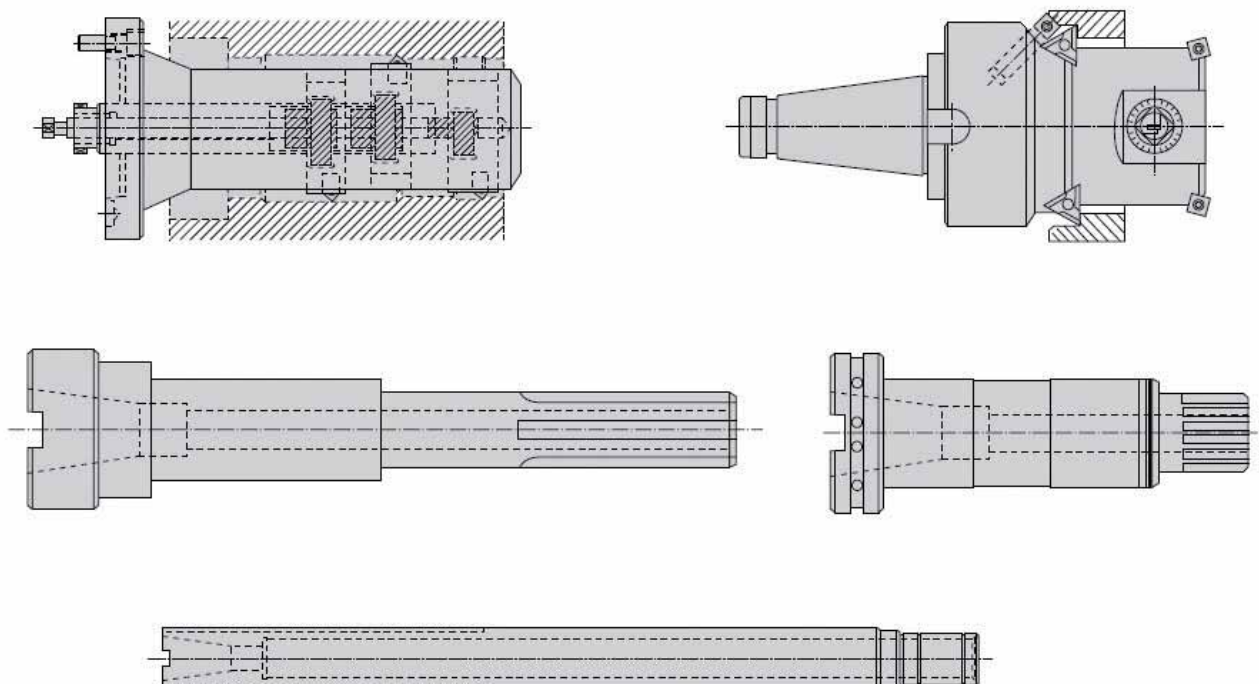

Wir fertigen Sonderwerkzeuge auf Kundenwunsch nach Eigen- oder Fremdkonstruktionen. Hierbei handelt es sich nicht nur um Werkzeuge in Anlehnung unserer katalogisierten Listenwerkzeuge, sondern auch um Ausdrehwerkzeuge und Bohrstangen mit festen Plattensitzen, sowie steuerbaren Schneideneinsätzen mit oder ohne innerer Kühlmittelzuführung.

Maschinenhauptspindeln und Pinolen für Bearbeitungszentren, Sondermaschinen, Drehmaschinen, Bohr- und Fräswerke, sowie komplette Spindelsysteme gehören seit Jahrzehnten zu unserem leistungsfähigen Fabrikationsprogramm. Nehmen Sie unsere langjährige Erfahrung in Anspruch. Unsere Spezialisten und Fachberater stehen für Ihre Problemlösungen für Sie zur Verfügung.

Мы производим специальные инструменты по спецификациям заказчиков на основании собственных или сторонних разработок. Речь здесь идет не только об инструментах из нашего каталога, но и о расточных головках и борштангах а также об управляемых режущих пластинах с внутренней подачей охлаждающей жидкости или без ее подачи.

Главные шпиндели станков и пиноли для обрабатывающих центров, специальных станков, токарных станков, сверлильных и фрезерных станков, а также комплексные шпиндельные системы в течение десятилетий входят в нашу высокоэффективную производственную программу. Воспользуйтесь нашим многолетним опытом. Наши специалисты и консультанты всегда готовы помочь Вам в решении Ваших проблем.



Устройство предварительной настройки инструмента BWT-Compact простое и удобное в эксплуатации. Функциональность устройства гарантирует быстроту и точную настройку инструментов. Технические характеристики, а также наличие 2-D индикатора, приводов точной настройки в двух осях, экономят ценное время при предварительной настройке. Кроме того, BWT-Compact предлагает оптимальное ценовое отношение производительности с его оригинальным дизайном.

Преимущества:

- Быстрая и удобная настройка инструмента;
- Высокая точность настройки;
- Простота в использовании;
- Надежное измерительное устройство Mitutoyo;
- Прочный корпус из анодированного алюминия;
- Модульная конструкция;
- Оптимальное соотношение цены и производительности.

Технические данные

	BWT-A	BWT-C
Посадочный конус	SK40	SK50
Мах биение на высоте 200 мм от торца конуса (мм)	0,02	0,02
Мах высота измеряемого инструмента (мм)	300	400
Точность настройки (мм)	0,01	0,01
Best.-Nr. № / для заказа	888-BWT-A	888-BWT-C

Вес и габаритные размеры:

Длина (мм)	400	500
Ширина (мм)	180	180
Высота (мм)	580	780
Вес (кг)	26,5	29

Переходники

SK40 x HSK 63 A
SK50 x HSK 63 A

Поставляются по заказу.

Прецизионная настройка благодаря 2-D индикатору



Надежное измерительное устройство фирмы Mitutoyo



Простота настройки с помощью маховичка





Ориентация на практическое использование в комплексе с высокой функциональностью позволяет ADI – прибору с интегрированной оптикой для предварительной настройки инструмента быть вне конкуренции. Двадцатикратное увеличение делает возможным измерение геометрии инструмента. Бесконтактная настройка исключает повреждения режущих кромок измеряемого инструмента.

Быстрая и точная предварительная настройка выполняется с помощью маховичков точной настройки в осях Z и X.

Благодаря надежной измерительной системе Mitutoyo и удобной настройке инструмента прибор ADI является оптимальным выбором в соотношении «цена-качество».

Преимущества:

- Быстрота и удобство измерения;
- Высокая точность измерений;
- Простота использования;
- Надежная измерительная система Mitutoyo;
- Прочный корпус из анодированного алюминия;
- Модульная конструкция;
- Возможность измерения геометрии режущего инструмента.

Технические данные

	ADI 1	ADI 2
Посадочный конус	SK40	SK50
Мах биение на высоте 200 мм от торца конуса (мм)	0,02	0,02
Мах высота измеряемого инструмента (мм)	300	400
Мах диаметр измеряемого инструмента (мм)	230	300
Точность настройки (мм)	0,01	0,01

Best.-Nr. № / для заказа	888-ADI-1	888-ADI-2

Вес и габаритные размеры:

	400	500
Длина (мм)	400	500
Ширина (мм)	180	180
Высота (мм)	580	780
Вес (кг)	26,5	29

Переходники

SK40 x HSK 63 A
SK50 x HSK 63 A

Поставляются по заказу.

Прецизионное базирование инструмента



Возможность измерения режущего инструмента



Abmaße / Размеры

B: 1000 mm
H: 1800 mm
T: 865 mm

Systembeschreibung / Описание системы

- Spiralsystem / Спиральная система
- 70 Positionen / 70 позиций
- Bis zu 30 Stück pro Position / До 30 шт. каждой позиции
- Ausführung mit Lift / Исполнение с лифтом
- Aus- und Rückgabe / Выдача и возврат

Vollkontrollierte Ausgabe für Betriebsmittel mit hoher Umschlagshäufigkeit z.B.

- Wendeschneidplatte
- Bohrer
- Schafffräser
- Druckerpatronen

Полностью контролируемая выдача инструментальных средств

- Неперетачиваемая режущая пластинка
- Сверло
- Концевая фреза
- Картриджи для принтеров

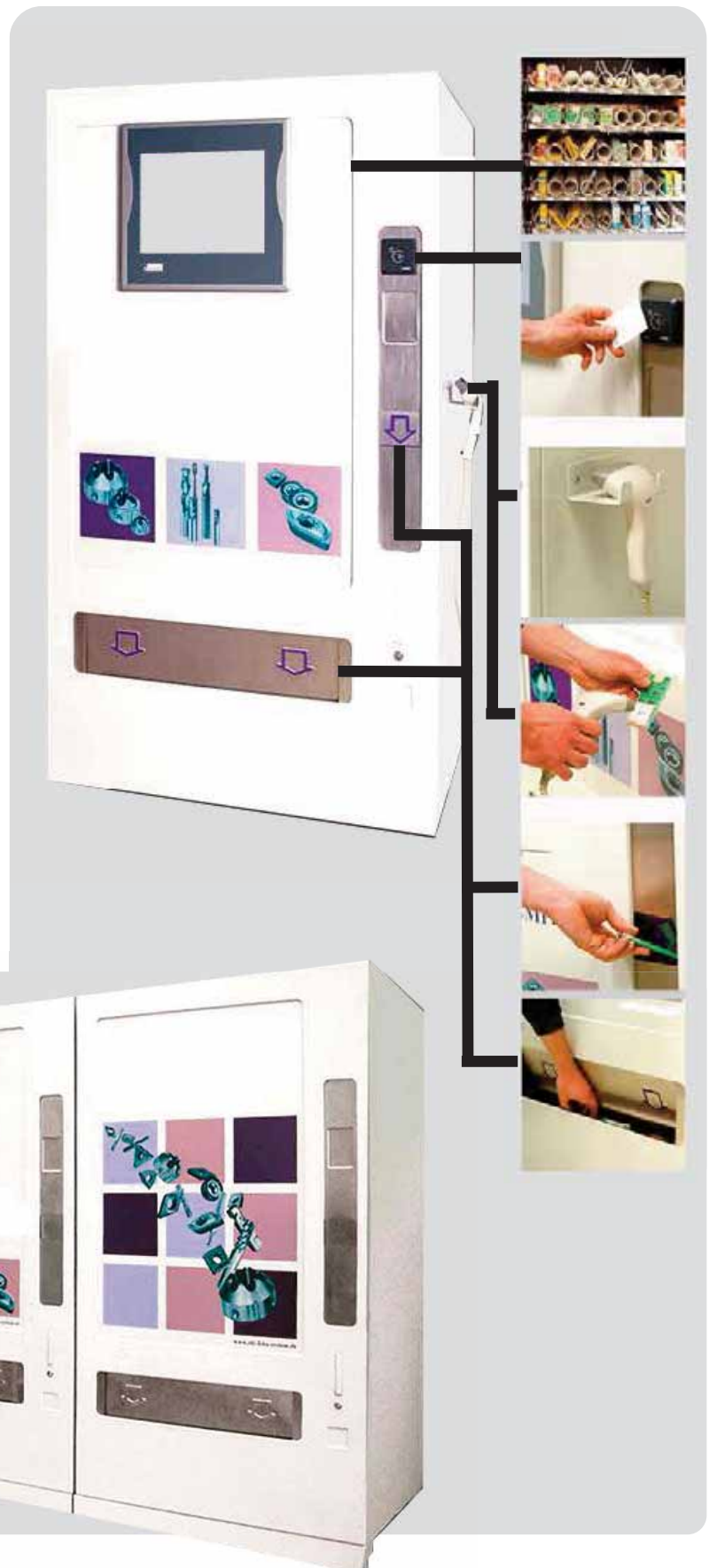

WS - 8/600 WS - 8/600



Abmaße / Размеры

B: 1000 mm; H: 1800 mm; T: 865 mm

Lagerkapazität / Вместимость склада

Schubladen / Выдвижной ящик:	8 Stück
Positionen / Позиции:	238 Stück
Belastung - Schublade / Нагрузка/выдвижной ящик	200 kg
	200 kg / кг

Anzahl und Höhe der Schubladen ist variabel!

Количество и высота выдвижных ящиков могут изменяться!

WS 8/600 Basic – Systembeschreibung

WS 8/600 Basic – Описание системы

- Einzelverriegelung der Schubladen und Fächer
- Optische Anzeige des Lagerplatzes
- Facheinteilung variabel
- Kontrollleuchte für Schubladenfreigabe
- integrierter Hubwagensockel
- Gehäuse für Display optional

- Блокирование выдвижных ящиков и секций по отдельности
- Оптическая индикация места хранения
- Изменяемое разделение на секции
- Контрольный индикатор разблокирования выдвижного ящика
- Интегрированный стапель для подъемной тележки
- Корпус для дисплея (опция)



WS - 8/600 Log. C – Systembeschreibung

WS - 8/600 Log. C – Описание системы



- Zentralverriegelung der Schubladen
- Optische Anzeiges des Lagerplatzes
- Facheinteilung variabel

- Центральная блокировка выдвижных ящиков
- Оптическая индикация места хранения
- Размеры ячеек изменяем



WS - 8/600 Log. C – Systembeschreibung WS - 8/600 Log. C – Systembeschreibung

- Zentralverriegelung der Schublade
- Facheinteilung variabel

- Центральная блокировка выдвижных ящиков
- Размеры ячеек изменяем

WS - 12/600-1200

WS - 12/600-1200

Abmaße / Размеры

WS 12	600	900	1200
B:	775	1075	1250 mm
H:	2000	1980	2000 mm
T:	711	705	711 mm

Lagerkapazität / Вместимость склада

Schubladen / Выдвижной ящик	12 Stück
Belastung / Schubladen: Нагрузка/выдвижной ящик	100-200 kg

Anzahl und Höhe der Schubladen, sowie die Positionanzahl sind variabel!

Количество и высота выдвижных ящиков, а также количество позиций могут изменяться!

Systembeschreibung /

Описание системы

- Einzelverriegelung der Schubladen und Fächer
- Блокирование выдвижных ящиков и секций по отдельности
- Optische Anzeige des Lagerplatzes
- Оптическая индикация места хранения
- Facheinteilung variabel
- Изменяемое разделение на секции
- Kontrollleuchte für Schubladenfreigabe
- Контрольный индикатор разблокирования выдвижного ящика
- integrierter Hubwagensockel
- Интегрированный стапель для подъемной тележки

für Betriebsmittel mit hohem Lagervolumen z.B.

Для инструментальных средств, требующих высоких ящиков для хранения, например,

- Klemmhalter / державки (резцов)
- с механическим креплением
- Spannmittel / зажимные приспособления
- Ersatzteile / запчасти
- Klemmelemente / зажимные элементы
- Verbindungselemente / соединительные элементы
- Schleifscheiben / абразивные круги



WS - 30-45/300

WS - 30-45/300



Abmaße / Размеры

B: 816/1075 mm
H: 2000 mm
T: 711 mm

Systembeschreibung / Описание системы

- **Einzelverriegelung der Schubladen**
- Блокирование выдвижных ящиков и секций по отдельности
- **Optische Anzeige des Lagerplatzes**
- Оптическая индикация места хранения
- **Facheinteilung variabel**
- Изменяемое разделение на секции
- **Kontrolleuchten für Schubladenfreigabe**
- Контрольный индикатор разблокирования выдвижного ящика
- **integrierter Hubwagensockel**
- Интегрированный ступень для подъемной тележки

Werkzeuge, Verbrauchsbetriebsmittel, Ersatzteile z.B.

Инструменты, расходные производственные материалы, запчасти, например

- **Grundhalter** / держатели
- **Spannmittel** / зажимные приспособления
- **Klemmelemente** / зажимные элементы
- **Schraube** / Винт
- **Ersatzteile** / запчасти

Lagerkapazität / Вместимость склада

- **30/45 Schubladen Standard**
- Выдвижной ящик 30/45, стандартный
- **Schubladenbreite 250 mm**
- Ширина выдвижного ящика 250 мм
- **Anzahl der Positionen variabel**
- Количество позиций может меняться



KPN 252/360

KPN 252/360

Abmaße / Размеры

B: 1760 mm
H: 2300 mm
T: 955 mm

Fächergröße / Размеры ящика

B: 155-1400 mm
H: 125-250 mm
T: 300 mm

Lagerkapazität / Вместимость склада

Tablare 14 Stück
Positionen / Позиции 252 Stück
Traglast / Грузоподъемность Ø 90 kg/kg
Schieber / Толкатель 9 Stück
(motorische Öffnung/
 Открывание с помощью привода).

Systembeschreibung / Описание системы

- Kleinpaternoster
- Малогабаритный лифт непрерывного действия
- Aus- und Rückgabe
- Выдача и возврат
- Lichtschrankenüberwachung
- Контроль с помощью световых затворов
- integrierter Hubwagensockel
- Интегрированный выступ для грузоподъемного приспособления



KPN 15/360

Abmaße / Размеры

B: 1740 mm
H: 2300 mm
T: 880 mm

Fächergröße / Размеры ящика

B: 110-1340 mm
H: 100 mm
T: 150 mm

Lagerkapazität / Вместимость склада

Tablare 15 Stück
Positionen / Позиции 360 Stück
Traglast / Грузоподъемность Ø 80 kg/kg
Schieber / Толкатель 12 Stück
 (händische Öffnung).



GPN 250/500

GPN 250/500



Abmaße / Размеры

B: 1600 - 3300 mm
H: 2000 - 8000 mm
T: 800 - 1354 mm

Systembeschreibung / Описание системы

- Großpaternoster /

Крупногабаритный лифт непрерывного действия

- Aus- und Rückgabe /

Выдача и возврат

- Lichtschranken überwacht /

Контроль с помощью световых затворов

Fächergröße / Размеры ящика

B: 176 - 2650 mm
H: 120 - 400 mm
T: 400 - 500 mm

Lagerkapazität / Вместимость склада

KPN 11/231

- **Anzahl Tablare /** Количество 11 St./ штук
- **Anzahl / Positionen**
Количество / Позиции 11 - 231
- **Traglast /** Грузоподъемность 80 Kg,кг

GPN 20/600

- **Anzahl Tablare /** Количество 20 St./ штук
- **Anzahl / Positionen**
Количество / Позиции 20 - 600
- **Traglast /** Грузоподъемность 250/500 Kg,кг

GPN 26/780

- **Anzahl Tablare /** Количество 26 St./ штук
- **Anzahl / Positionen**
Количество / Позиции 26 - 780
- **Traglast /** Грузоподъемность 250/500 Kg,кг

GPN 32/960

- **Anzahl Tablare /** Количество 32 St./ штук
- **Anzahl / Positionen**
Количество / Позиции 32 - 960
- **Traglast /** Грузоподъемность 250/500 Kg,кг





Software

- Einfache Bedienung
- Automatische Nachdisposition möglich
- Umfassende Such- und Hilfsfunktion
- Aussagekräftige Verbrauchs- und Kostenanalyse
- Anpassung an betriebsinterne Software/Abläufe möglich
- Netzwerkfähig
- Alle Softwareteile komplett in deutscher und russischer Sprache

Kosten-Reduzierung

- Beschaffung
- Kapitalbindung
- Inventur
- Fertigungssynchrone Betriebsmittelkosten
- Warenannahme
- Wareneingangskontrolle
- Lagerung
- Transport (innerbetrieblich)
- Disposition

Logistik-Optimierung

- Ständige Verfügbarkeit der Betriebsmittel
- Betriebsmittel direkt am Einsatzort
- Vermeidung von Maschinenstillständen
- Fertigungssynchrone Betriebsmittelkostenanalyse
- Zentraler Zugriff auf Betriebsmittel- und Auswertungsdaten

Программное обеспечение

- Простота использования
- Возможно автоматическое дополнительное размещение
- Эффективная функция поиска и помощи
- Информативный анализ расходов и стоимости
- Возможна подстройка к внутрипроизводственному ПО/ процессам
- Пригодное для использования по сети
- Все компоненты ПО на русском языке

Сокращение издержек

- Обеспечение сырьем и материалами
- Привлечение средств
- Инвентарный учет
- Синхронные с производством расходы на приобретение средств производства
- Приемка товаров
- Контроль при приемке
- Складское хранение
- Транспортировка (внутрипроизводственная)
- Размещение

Оптимизация логистических схем

- Постоянное наличие средств производства
- Средства производства непосредственно на месте применения
- Исключение простоев машинного оборудования
- Синхронный с производством анализ расходов на приобретение средств производства
- Централизованный доступ к данным по средствам производства и к оценочным данным

Adressen

Адреса

Ost-Express Import-Export GmbH

Am Bangraben 22-24
72336 Balingen – Germany

Tel: 0049 7433 908 949-10
Fax: 0049 7433 908 949-90

info@ostexpress-gmbh.de
www.ostexpress-gmbh.de



Vertriebspartner /

Представительство

ООО ТопТопол

Ул. Чернышевского д. 19А офис 27
614002 Пермь - Россия

Тел. 007 342 216 86 90
Факс. 007 342 216 86 90

ТОПТОЛ